

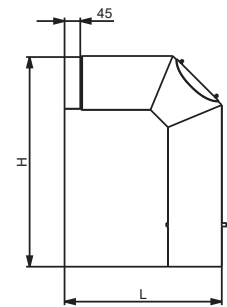

Artikel	RAUCHROHR Ø 150 MM	RAUCHROHR Ø 150 MM	RAUCHROHR Ø 150 MM	RAUCHROHR Ø 150 MM	RAUCHROHR Ø 150 MM
Länge	150 mm	250 mm	500 mm	750 mm	1000 mm
Art.-Nr. perl-anthrazit	11 021 51 52 0000	11 021 52 52 0000	11 021 55 02 0000	11 021 57 52 0000	11 021 59 92 0000
EAN perl-anthrazit	90 027 42 39 1782	90 027 42 30 0869	90 027 42 35 3650	90 027 42 35 3667	90 027 42 35 3636
Art.-Nr. perl-schwarz	11 021 51 51 0000	11 021 52 51 0000	11 021 55 01 0000	11 021 57 51 0000	11 021 59 91 0000
EAN perl-schwarz	90 027 42 39 8330	90 027 42 31 3401	90 027 42 31 3395	90 027 42 32 9228	90 027 42 31 3388
Art.-Nr. perl-grau	11 021 51 53 0000	11 021 52 53 0000	11 021 55 03 0000	11 021 57 53 0000	11 021 59 93 0000
EAN perl-grau	90 027 42 39 8347	90 027 42 38 7648	90 027 42 38 7662	90 027 42 38 7679	90 027 42 38 7686



Artikel	RAUCHROHR GAR- NITUR Ø 150 MM
L/H	450 / 600 mm
Art.-Nr. perl-anthrazit	11 021 50 32 0000
EAN perl-anthrazit	90 027 42 35 3629
Art.-Nr. perl-schwarz	11 021 50 31 0000
EAN perl-schwarz	90 027 42 31 3371
Art.-Nr. perl-grau	11 021 50 33 0000
EAN perl-grau	90 027 42 38 7631

Rauchrohrgarnitur bestehend aus:

- 1 x Sonder-Knie 90° mit Reinigungsöffnung und integrierter Drosselklappe
- 1 x Wandfutter doppelt
- 1 x Rosette

Die Wandstärke aller Rauchrohre für Kaminöfen beträgt 2 mm.

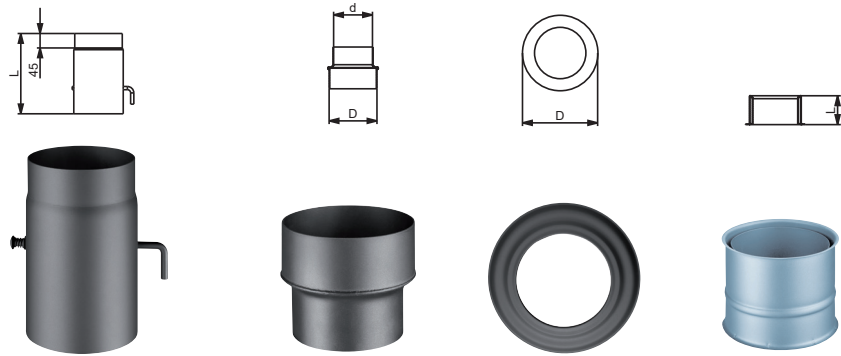

Artikel	RAUCHROHR MIT DROSSELKLAPPE	RAUCHROHR-ERWEITERUNG	ROSETTE	RAUCHROHR WAND-FUTTER DOPPELT
Maße	Ø 150, L = 250 mm	Ø 120 auf 150 mm	Ø 150 / 255 mm	Ø 150 mm
Art.-Nr. perl-anthrazit	11 021 52 62 0000	11 061 51 20 0000	11 041 59 52 0000	
EAN perl-anthrazit	90 027 42 35 3643	90 027 42 42 3971	90 027 42 35 3674	
Art.-Nr. perl-schwarz	11 021 52 61 0000	11 061 51 22 0000	11 041 59 51 0000	
EAN perl-schwarz	90 027 42 31 3418	90 027 42 43 5530	90 027 42 31 3425	
Art.-Nr. perl-grau	11 021 52 63 0000	11 061 51 21 0000	11 041 59 53 0000	
EAN perl-grau	90 027 42 38 7655	90 027 42 42 3988	90 027 42 38 7693	
Art.-Nr. blank				11 051 50 01 0000
EAN blank				90 027 42 31 4545

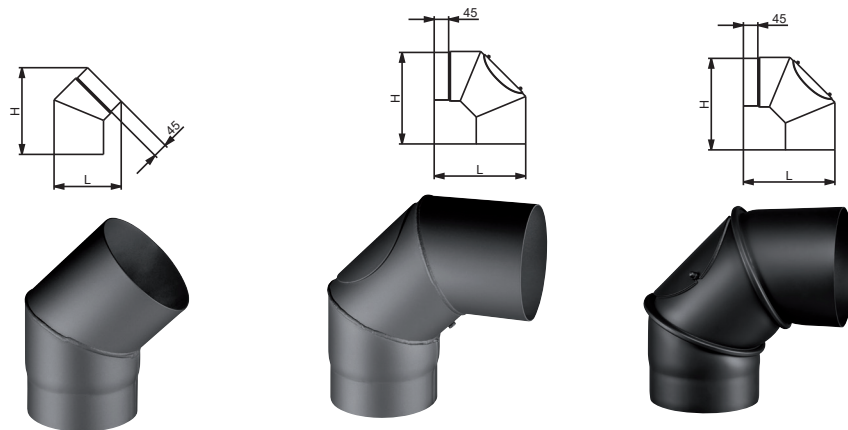

Artikel	KNIE 45°	KNIE 90°, MIT REINIGUNGSÖFFNUNG	KNIE 90°, DREHBAR MIT REINIGUNGSÖFFNUNG
Ø / L / H	150 / 250 / 270 mm	150 / 285 / 285 mm	150 / 285 / 285 mm
Art.-Nr. perl-anthrazit	11 041 54 52 0000	11 041 59 02 0000	11 041 59 12 0000
EAN perl-anthrazit	90 027 42 35 3681	90 027 42 35 3698	90 027 42 35 3704
Art.-Nr. perl-schwarz	11 041 54 51 0000	11 041 59 01 0000	11 041 59 11 0000
EAN perl-schwarz	90 027 42 32 9273	90 027 42 32 9235	90 027 42 31 3432
Art.-Nr. perl-grau	11 041 54 53 0000	11 041 59 03 0000	11 041 59 13 0000
EAN perl-grau	90 027 42 38 7709	90 027 42 38 7716	90 027 42 38 7723



Artikel WLAN-MODUL

Farbe / Ausführung	für Fernsteuerung per App
Art.-Nr.	05 320 07 10 0000
EAN	90 027 42 44 3689



Artikel WOHNRAUM-TEMPERATURFÜHLER

Länge	8 m
Art.-Nr.	05 320 07 01 0000
EAN	90 027 42 39 0815

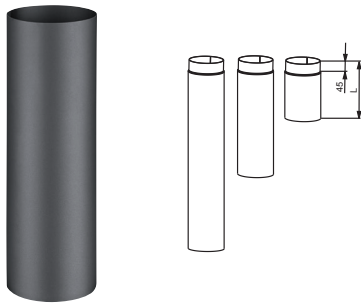

Artikel RAUCHROHR Ø 80 MM

Farbe / Ausführung	perl-anthrazit
Länge	250 mm
Art.-Nr.	11 020 82 51 0000
EAN	90 027 42 43 5189
Länge	500 mm
Art.-Nr.	11 020 85 01 0000
EAN	90 027 42 43 5196
Länge	1000 mm
Art.-Nr.	11 020 89 91 0000
EAN	90 027 42 43 5202

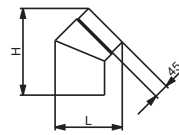

Artikel KNIE Ø 80 MM, 45°

Farbe / Ausführung	perl-anthrazit
Länge / Höhe	140 / 205 mm
Art.-Nr.	11 040 84 51 0000
EAN	90 027 42 43 5219

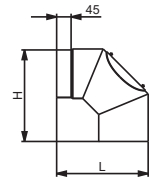

Artikel KNIE Ø 80 MM, 90°

Farbe / Ausführung	perl-anthrazit
Länge / Höhe	190 / 190 mm
Art.-Nr.	11 040 89 01 0000
EAN	90 027 42 43 5226



Artikel RAUCHROHR-ERWEITERUNG

Farbe / Ausführung	perl-anthrazit
Durchmesser	80 auf 100 mm
Art.-Nr.	11 061 00 80 0000
EAN	90 027 42 42 3995



Artikel ROSETTE

Farbe / Ausführung	perl-anthrazit
Durchmesser	80 mm innen, 130 mm aussen
Art.-Nr.	11 040 89 51 0000
EAN	90 027 42 43 5233

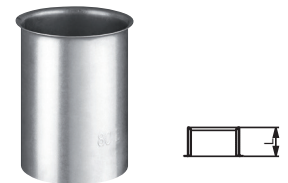

Artikel WANDFUTTER EINFACH

Farbe / Ausführung	verzinkt
Durchmesser	80 mm
Art.-Nr.	11 050 80 01 0000
EAN	90 027 42 43 5240

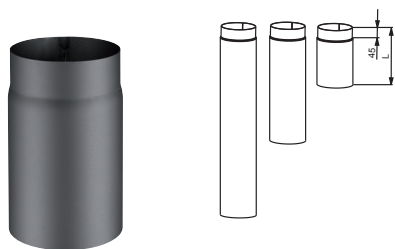

Artikel	RAUCHROHR Ø 160 MM	RAUCHROHR Ø 180 MM
Länge	250 mm	250 mm
Art.-Nr.	11 021 62 51 0000	11 021 82 51 0000
EAN	90 027 42 33 9876	90 027 42 33 9937
Länge	500 mm	500 mm
Art.-Nr.	11 021 65 01 0000	11 021 85 01 0000
EAN	90 027 42 33 9852	90 027 42 33 9920
Länge	1000 mm	1000 mm
Art.-Nr.	11 021 69 91 0000	11 021 89 91 0000
EAN	90 027 42 33 9845	90 027 42 33 9913



Artikel	RAUCHROHR-SET Ø 160 MM
Art.-Nr.	11 021 60 41 0000
EAN	90 027 42 33 9869
Artikel	RAUCHROHR-SET Ø 180 MM
Art.-Nr.	11 021 80 41 0000
EAN	90 027 42 33 9906

RAUCHROHR-SET BESTEHEND AUS:

- 2 x Rauchrohr 250 mm
- 1 x Knie 90° drehbar mit Reinigungsöffnung
- 1 x Wandfutter doppelt



Artikel	WANDFUTTER DOPPELT	KNIE 90° DREHBAR, MIT REINIGUNGSÖFFNUNG
Durchmesser	160 mm	160 mm
Art.-Nr.	11 051 60 01 0000	11 041 69 01 0000
EAN	90 027 42 33 9890	90 027 42 33 9883
Durchmesser	180 mm	180 mm
Art.-Nr.	11 051 80 01 0000	11 041 89 01 0000
EAN	90 027 42 33 9951	90 027 42 33 9944
		L/H = 31,5 cm

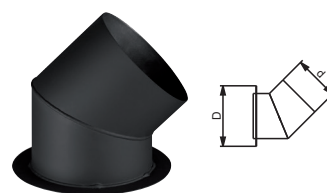

Artikel	WECHSELSTUTZEN FÜR RR-REDUZIERUNG
Durchmesser	160 auf 150 mm
Art.-Nr.	06 916 01 50 0000
EAN	90 027 42 37 6659
Durchmesser	180 auf 150 mm
Art.-Nr.	06 918 01 50 0000
EAN	90 027 42 37 7229
Durchmesser	180 auf 160 mm
Art.-Nr.	06 918 01 60 0000
EAN	90 027 42 38 7556

Die Wandstärke aller Rauchrohre für Kaminöfen beträgt 2 mm.



Zentrale Ölversorgung

Alle HAAS+SOHN-Ölöfen können an eine zentrale Ölversorgung angeschlossen werden! Lagern Sie Ihr Heizöl zentral in einem Öltank, die Versorgung von Ihrem Ölofen erfolgt durch eine Rohrleitung. Das Befüllen des Ölofens entfällt und Sie können bequem, sicher und länger heizen.

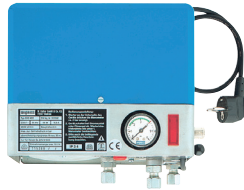

Artikel	DRUCKSPEICHERAGGREGAT 330.902	OILPRESS-TAUCHPUMPE 280.902 ohne Druckspeicher
	Fördermenge 10 L/h Förderhöhe 15 m Ansaughöhe 3 m	Fördermenge 7 L/h Förderhöhe 8 m Ansaughöhe 1,58 m
H/B/T	220/245/180	Ø 36 mm
Art.-Nr.	11 501 33 00 0000	11 501 28 00 0000
EAN	90 027 42 29 7725	90 027 42 29 7701

Artikel	GERADE VERSCHRAUBUNG	WINKELVERSCHRAUBUNG	T-VERSCHRAUBUNG	GERADE EINSCHRAUB- VERSCHRAUBUNG	SCHNEIDRING
Maße	8 x 8 mm	8 x 8 mm	8 x 8 x 8 mm	8 x 1/4" kegelförmig	Stahl 8 mm
Art.-Nr.	11 504 08 01 0000	11 504 08 02 0000	11 504 08 03 0000	11 504 08 05 0000	11 504 08 21 0000
EAN	90 027 42 29 7824	90 027 42 29 7855	90 027 42 29 7886	90 027 42 29 8043	90 027 42 29 8142

Artikel	ÜBERWURFMUTTER	BLINDMUTTER	SCHLAUCH MIT KUPFERSTUTZEN	SCHLAUCH MIT KUPFERSTUTZEN	SCHLAUCH MIT KUPFERSTUTZEN
Maße	8 mm	8 mm	8 x 500 mm	8 x 750 mm	8 x 1000 mm
Art.-Nr.	11 504 08 08 0000	11 504 08 07 0000	11 503 80 50 0000	11 503 80 75 0000	11 503 81 00 0000
EAN	90 027 42 29 8227	90 027 42 29 8197	90 027 42 29 8333	90 027 42 29 8340	90 027 42 29 8357

Artikel	UMSCHALTVENTIL UV	SCHNELLVERSCHLUSS- VENTIL	KOMBIDOSE	DRUCKREGLER	FILTER
Maße	8 x 8 x 8 mm	8 x 8 mm verchromt	8 x 8 mm	pA 1200 mm, WS 8 mm	8 x 8 mm
Art.-Nr.	11 505 08 10 0000	11 504 08 09 0000	11 505 08 05 0000	11 505 08 01 0000	11 505 08 02 0000
EAN	90 027 42 29 8456	90 027 42 29 8371	90 027 42 29 8449	90 027 42 29 8425	90 027 42 29 8418



UNTERLEGPLATTEN



Elegant und sicher

- + optische Aufwertung Ihres Kaminofens
- + Schutz des Bodenbelags
- + Sicherheitsglas 6 mm mit polierter Kante
- + Brandschutz bei brennbaren Böden (z.B. Holzböden)

Dekor-Rahmen

bedruckter Rahmen mit nahtlosem Übergang. Eine handelsübliche 9 mm Gummidichtung (nicht im Lieferumfang enthalten) kann aufgeklebt werden - kein Eindringen von Schmutz und Feuchtigkeit unter die Unterlegplatte.

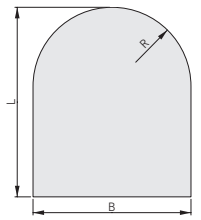
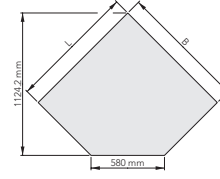
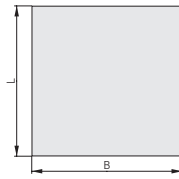
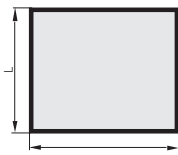
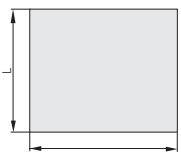

Artikel	GLASPLATTE RECHTECKIG
Maße	900 x 750 mm
Art.-Nr.	11 154 09 20 0000
EAN	90 027 42 37 7052

Artikel	GLASPLATTE RECHTECKIG MIT DEKORRAHMEN
Maße	900 x 750 mm
Art.-Nr.	11 154 09 22 0000
EAN	90 027 42 42 7634

Artikel	GLASPLATTE QUADRATISCH
Maße	1000 x 1000 mm
Art.-Nr.	11 154 10 20 0000
EAN	90 027 42 32 9778

Artikel	GLASPLATTE MIT ABGESCHRÄGTER KANTE 45°
Maße	1000 x 1000 x 580 mm
Art.-Nr.	11 155 10 20 0000
EAN	90 027 42 32 9785

Artikel	GLASPLATTE QUADRATISCH MIT RUNDBOGEN
Maße	1000 x 1000 / R = 580 mm
Art.-Nr.	11 159 10 20 0000
EAN	90 027 42 37 7069

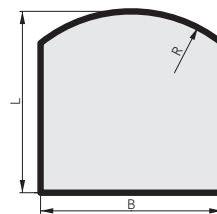
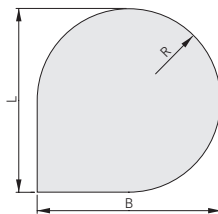
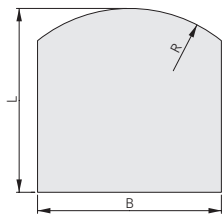
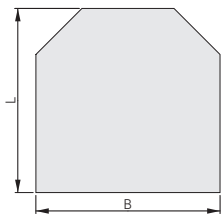

Artikel	GLASPLATTE MIT ABGESCHRÄGTEN ECKEN
Maße	1000 x 1000 mm
Art.-Nr.	11 156 10 20 0000
EAN	90 027 42 36 3550

Artikel	GLASPLATTE MIT SEGMENTBOGEN
Maße	1000 x 1000 / R = 800 mm
Art.-Nr.	11 159 10 30 0000
EAN	90 027 42 39 2369

Artikel	GLASPLATTE TROPFEN
Maße	1000 x 1000 / R = 500 mm
Art.-Nr.	11 159 10 40 0000
EAN	90 027 42 40 1443

Artikel	GLASPLATTE SEGMENTBOGEN UND DEKOR-RAHMEN
Maße	1000 x 1000 / R = 800 mm
Art.-Nr.	11 159 10 32 0000
EAN	90 027 42 43 0214